

**TOASTER**

**BROODROOSTER**

**TOSTADOR**

**TORRADEIRA**

**ΦΡΥΓΑΝΙΕΡΑ**

**TOASTER**

**BRÖDROST**

**BRØDRISTER**

**LEIVÄNPAAHDIN**

**TOSTER**

**KENYÉRPIRÍTÓ**

**TOUSTOVAÍ**

**ТОСТЕРА**

**محمص الخبز**

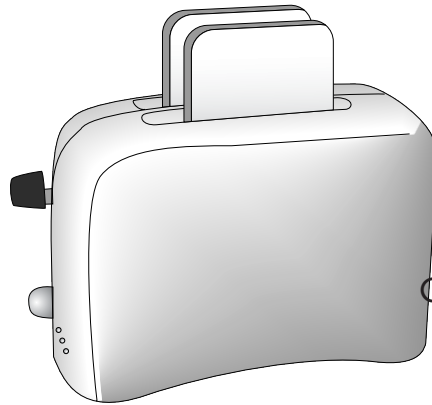

Instructions for use  
Mode d'emploi  
Gebrauchsanweisung  
Istruzioni per l'uso  
Gebruiksaanwijzing  
Instrucciones para el uso  
Instruções de uso  
Οδηγίες χρήσης  
Bruksanvisning  
Bruksanvisning  
Brugsanvisning  
Käyttöohje  
Instrukcja obsługi  
Használati utasítás  
Návod k použití  
Инструкции по эксплуатации  
إرشادات للاستعمال

## ELECTRICAL REQUIREMENTS (UK ONLY)

**Before using this appliance ensure that the voltage indicated on the product corresponds with the main voltage in your home, if you are in any doubt about your supply contact your local electricity company.**

The flexible mains lead is supplied connected to a B.S. 1363 fused plug having a fuse of 13 amp capacity. Should this plug not fit the socket outlets in your home, it should be cut off and replaced with a suitable plug, following the procedure outlined below.

**Note:** Such a plug cannot be used for any other appliance and should therefore be properly disposed of, (having removed the fuse) and not left where children might find it and plug it into a supply socket - with the obvious consequent danger.

**N.B.** We recommend the use of good quality plugs and wall sockets that can be switched off when the machine is not in use.

**IMPORTANT:** the wires in the mains lead fitted to this appliance are coloured in accordance with the following code:

GREEN AND YELLOW	EARTH
BLUE	NEUTRAL
BROWN	LIVE

As the colours of the wires in the mains lead of this appliance may not correspond with the coloured markings identifying the terminals in your plug, proceed as follows:

The wire which is coloured green and yellow must be connected to the terminal in the plug which is marked with the letter E or by the earth symbol  or coloured green or green and yellow.

The wire which is coloured blue must be con-

nected to the terminal which is marked with the letter N or coloured black.

The wire which is coloured brown must be connected to the terminal which is marked with the letter L or coloured red.

When wiring the plug, ensure that all strands of wire are securely retained in each terminal. Do not forget to tighten the mains lead clamp on the plug. If your electricity supply point has only two pin socket outlets, or if you are in doubt, consult a qualified electrician.

Should the mains lead ever require replacement, it is essential that this operation be carried out by a qualified electrician and should only be replaced with a flexible cord of the same size.

If the plug is a moulded-on type the fuse cover must be refitted. If the fuse cover is lost, the plug must not be used until a replacement cover is obtained. The colour of the correct replacement fuse cover is that of the coloured insert in the base of the fuse recess or elsewhere on the plug. Always state this colour when ordering a replacement fuse cover.

Only 13amp replacement fuses which are ASTA approved to B.S. 1362 should be fitted.

This appliance conforms to the Norms EN 55014 regarding the suppression of radio interference.

### WARNING - THIS APPLIANCE MUST BE EARTHED

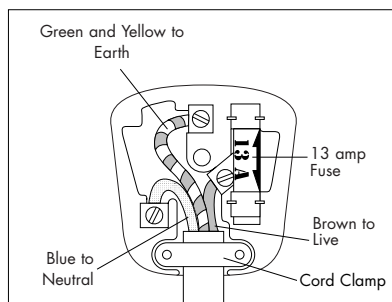

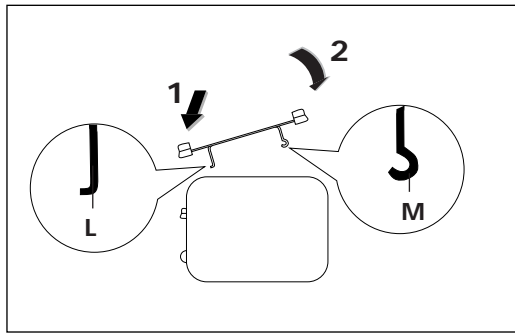
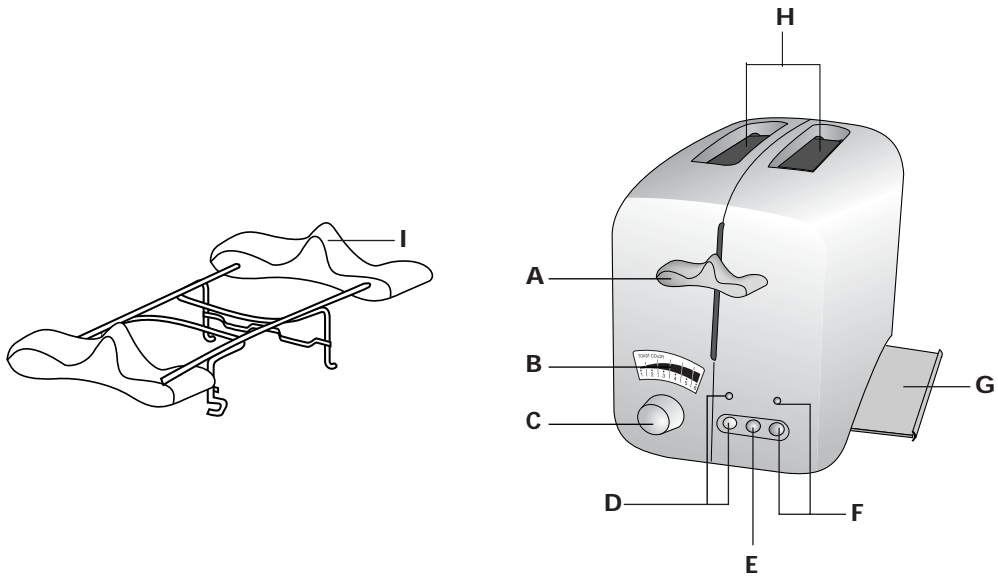

**GB** READ THE FOLLOWING INSTRUCTIONS CAREFULLY BEFORE USING THIS APPLIANCE

### IMPORTANT WARNINGS

- The appliance is exclusively for the use for which it has been expressly manufactured. Any other use is to be considered inappropriate and therefore dangerous. The manufacturer cannot be held responsible for eventual damage caused by inappropriate, improper or irresponsible use and/or for repairs made to the product by unauthorised personnel.
- After having removed the appliance from the packaging, make sure that the product is complete and in perfect condition.
- The plastic bag in which the appliance was packaged should be kept out of reach of children as it poses a suffocation hazard. In order to remove the dust that may have accumulated on the appliance, simply dust it off with a soft cloth.
- Before inserting the plug into the electrical outlet, make certain:
  - the voltage of the outlet corresponds to the value indicated on the information label, attached to the appliance.
  - the electrical outlet has sufficient grounding capacity: **the manufacturer declines any responsibility for the lack of observation of this norm.**
- In the case of incompatibility between the outlet and the plug of the appliance, have it replaced by a qualified technician. The use of adapters, multiple socket units and/or extension cords is not recommended. Whenever it may be necessary to use such equipment, it is advisable to use only simple or multiple adapters or extension cords which comply with the current safety standards, and make sure not to exceed the voltage limit of the adapter or extension cord.
- When the appliance is plugged into the electrical outlet, and moreover, while it is turned on, never place hands into the bread toasting slots (H).
- Never allow the appliance to be used by children or used without adult supervision.
- Do not touch the appliance with wet or damp hands.
- The metal sides of the toaster and the areas surrounding the bread slots (H) become very hot during use: control the appliance touching only the plastic dials and handles.
- Bread is a foodstuff which may catch fire. Do not use this appliance under or next to curtains or other combustible material.
- Do not cover the appliance while it is in use.
- Do not use the appliance with bare or wet feet.
- Unplug the appliance from the electrical outlet when it is not in use.
- Do not leave the appliance on when not being used as this may be potentially dangerous.
- Do not unplug the appliance from the outlet by pulling on the cord.
- Do not leave the appliance exposed to the elements, (rain, direct sunlight, frost, etc.).
- Before doing any cleaning or operation, unplug the appliance from the electrical outlet. Do not immerse the appliance, the plug, or the electrical cord in water.
- In case of break down or improper functioning of the appliance, turn off the appliance without tampering with it. For necessary repairs and for the substitution of the electrical cord, consult the technical service centre authorised by the manufacturer.

This appliance conforms to the Directive 89/336/CEE relative to electromagnetic compatibility.

The materials and the objects destined for contact with food products are in compliance with the regulations of the EEC directive 89/109.

## DESCRIPTION OF APPLIANCE

- A) ON lever
- B) Browning viewer
- C) Browning control dial
- D) Defrost button + light
- E) Stop/clear button
- F) Heating button + light
- G) Crumb collection tray
- H) Bread toasting slots
- I) Removable "Warming Rack"

## USE OF THE COMMANDS

- Make sure that the lever (A) is raised and the dial (C) is set for a medium toasting level.
- Connect the appliance to the electrical outlet.  
**In order to eliminate the "new" smell at the first use, operate the appliance without any food inside for at least 5 minutes. Aerate the room during this operation.**
- Insert the slices of bread into the bread toasting slots (H) and lower the lever (A) until it is all the way down.  
Note: If the appliance is not connected to the electrical outlet, the lever will not go all the way down.
- When the toasting is finished, the lever returns to the up position, raising the toasted bread slices at the same time.
- If the bread is not sufficiently toasted, select a darker degree of toasting by turning the dial (C). If it is too dark, select a lesser degree of toasting.
- The toasting can be interrupted at any time by simply pressing the stop/clear button (E).

### Defrost function

You may toast slices of frozen bread by pressing the defrost button immediately after having lowered the lever (A); the cooking cycle will be lengthened in order to achieve the desired toasting level. The red warning light will remain lighted while the defrost function is in use.

### Reheat function

Press down control lever (A) and press the reheat button (F). The reheat light will remain on whilst the reheat function is in use. Please note that this is a fixed reheat time which cannot be adjusted by the browning control.

## "WARMING RACK" device (I)

Use this device to heat croissants.

- Fasten the grill to the appliance by first inserting the hooks L and then clicking in the hooks M, as shown in the Figure on page 3.
- Rest the croissant on the grill.
- Turn the browning control dial (C) to the desired position.
- Press down the control lever (A) until it clicks into place.
- If the croissant is not warm enough, next time select a darker level of toasting.

## SUGGESTIONS

- Never use the appliance when it is empty (when there is no bread inserted).
- Do not use very thin or broken slices of bread.
- Do not insert other foods that may drip during the cooking process. In addition to making the cleaning procedure more difficult, these may cause fires. It is also very important to clean the crumb collection tray of any drippings before each use.
- Do not insert (by force) foods that are too big for the slots.
- **Do not insert forks or other utensils into the toaster in order to remove bread**, in so far as it may damage the resistance coils of the appliance. Remove the plug from the outlet and turn the appliance over, gently shaking it to remove the lodged item.

## CLEANING AND MAINTENANCE

- Any cleaning and/or maintenance operation must be done after having removed the plug from the electrical outlet.
- Let the appliance cool down before proceeding with its cleaning.
- The external part of the appliance must be cleaned with soft cloth. Do not use abrasive detergents which could ruin the surface.
- DO NOT IMMERSE IN WATER.
- After each use, remove the plug from the electrical outlet and empty the crumb collection tray which is situated under the appliance.
- If a toast slice should become lodged in the toaster, unplug the appliance, turn it upside down, and shake the toaster gently.
- NEVER TOUCH ANY PART OF THE TOASTER WITH SHARP UTENSILS, ESPECIALLY INSIDE THE BREAD TOASTING SLOTS.

**F** LIRE ATTENTIVEMENT LES INSTRUCTIONS CONTENUES DANS CE MODE D'EMPLOI AVANT D'UTILISER L'APPAREIL

### AVERTISSEMENTS IMPORTANTS

- Cet appareil ne doit être destiné qu'à l'usage pour lequel il a été expressément conçu. Tout autre usage doit être considéré comme impropre et par conséquent dangereux. Le constructeur décline toute responsabilité pour les éventuels dommages dérivant d'une utilisation impropre, erronée et illogique et/ou de réparations effectuées par un personnel non qualifié.
- Après avoir enlevé l'emballage, contrôler que l'appareil est intact. En cas de doute, ne pas utiliser l'appareil et s'adresser exclusivement à un personnel qualifié.
- Ne pas laisser le sachet en plastique contenant le produit à la portée des enfants étant donné qu'il peut représenter pour eux une source de danger.  
Pour enlever la poussière qui s'est éventuellement accumulée sur l'appareil, il suffit d'utiliser un chiffon doux.
- Avant de brancher la fiche à la prise de courant, vérifier que :
  - le voltage indiqué sur la plaquette signalétique de l'appareil correspond bien à celui de votre installation électrique ;
  - la prise de courant est munie d'une mise à la terre efficace; **le fabricant décline toute responsabilité pour les dommages dérivant du non respect de cette norme.**
- En cas d'incompatibilité entre la prise de courant et la fiche de l'appareil, la prise doit être remplacée par une prise de type approprié, par un personnel qualifié. Il est déconseillé d'utiliser des adaptateurs, des prises multiples et/ou des rallonges. Si leur utilisation s'avère absolument nécessaire, utiliser exclusivement des adaptateurs simples ou multiples ainsi que des rallonges conformes aux normes de sécurité en vigueur, en veillant à ne pas dépasser la puissance maximale indiquée sur l'adaptateur et/ou sur la rallonge.
- Lorsque l'appareil est branché au réseau d'alimentation et en particulier lorsqu'il est en marche, ne jamais introduire les mains dans les ouvertures de chargement (H).
- Ne pas permettre aux enfants d'utiliser l'appareil sans surveillance.
- Ne pas toucher l'appareil avec les mains mouillées ou humides.

- Pendant le fonctionnement les parties métalliques et les zones qui entourent les ouvertures de chargement (H) sont chaudes : utiliser uniquement les boutons et les poignées en plastique pour intervenir sur l'appareil.
- Le pain est un aliment qui peut prendre feu. Par conséquent, ne pas utiliser cet appareil en dessous ou à proximité de rideaux ou autres matériaux combustibles.
- Ne pas couvrir l'appareil lorsqu'il est en marche.
- Ne pas utiliser l'appareil en ayant les pieds nus ou mouillés.
- Débrancher la fiche de la prise de courant lorsque l'appareil n'est pas utilisé.
- Ne pas laisser l'appareil branché inutilement étant donné qu'il peut représenter une source de danger.
- Ne pas débrancher la fiche de la prise de courant en tirant sur le cordon d'alimentation.
- Ne pas laisser l'appareil exposé aux agents atmosphériques (pluie, soleil, gel, etc.).
- Avant d'effectuer toute opération de nettoyage ou d'entretien, débrancher l'appareil du réseau d'alimentation électrique en enlevant la fiche de la prise. Ne jamais plonger l'appareil, le cordon d'alimentation ou la fiche dans l'eau.
- En cas de panne et/ou mauvais fonctionnement, éteindre l'appareil et ne pas essayer d'intervenir personnellement. Pour toute réparation et pour le remplacement du cordon d'alimentation, s'adresser exclusivement aux centres de service après-vente agréés par le fabricant.
- Conserver soigneusement ce mode d'emploi pour toutes autres consultations futures.

Cet appareil est conforme à la Directive 89/336/CEE concernant la compatibilité électromagnétique.

Les matériaux et les objets destinés au contact avec des produits alimentaires sont conformes aux prescriptions de la directive CEE 89/109.

## DESCRIPTION DE L'APPAREIL

- A) Levier de mise en marche
- B) Indicateur degré de grillage
- C) Bouton de réglage du degré de grillage
- D) Touche décongélation + témoin
- E) Touche "arrêt/annulation"
- F) Touche de réchauffage + témoin
- G) Tiroir ramasse-miettes
- H) Ouvertures de chargement
- I) Dispositif "Grille de réchauffement" amovible

## UTILISATION DES COMMANDES

- S'assurer que le levier (A) est soulevé et que le bouton (C) est réglé sur le degré de grillage moyen.
- Brancher la fiche de l'appareil à une prise de courant. **Pour éliminer l'odeur typique de "nouvel appareil" lors de la première mise en service, faire fonctionner l'appareil sans aliments pendant au moins 5 minutes. Aérer la pièce pendant cette opération.**
- Introduire les tranches de pain dans les ouvertures de chargement et abaisser le levier (A) jusqu'à son point de blocage.  
Remarque : si l'appareil n'est pas connecté au réseau d'alimentation, le levier ne reste pas en position de blocage.
- Quand le grillage est terminé, le levier remonte en faisant monter également les tranches de pain. Dans le cas de tranches de pain de petites dimensions, pour faciliter l'extraction, soulever le levier (A) vers le haut jusqu'à la butée d'arrêt.
- Si le pain n'est pas suffisamment doré, sélectionner un degré supérieur de grillage en tournant le bouton (C). Tandis que si le pain est trop grillé, sélectionner un degré inférieur de grillage.
- Le grillage peut être interrompu à tout moment en appuyant tout simplement sur le touche arrêt/annulation (E).

### Fonction Defrost (décongélation)

Vous pouvez faire griller des tranches de pain congelées en appuyant sur la touche Defrost tout de suite après avoir abaissé le levier (A) ; le cycle de cuisson sera prolongé de manière à atteindre le grillage souhaité. Le voyant lumineux rouge reste allumé tant que la fonction Defrost est active.

### Fonction réchauffage

Pousser à fond le levier de commande (A) et enfoncer la touche de réchauffage (F). Le témoin réchauffage restera allumé durant l'utilisation de cette fonction. Ne pas oublier que le temps de réchauffage est fixe et ne peut être modifié par le réglage du degré de grillage.

### Dispositif "WARMING RACK" (I)

Utiliser ce dispositif pour le réchauffage des croissants.

- Fixer la grille à l'appareil en enfilant d'abord les crochets L et en bloquant ensuite les crochets M comme illustré sur la figure p. 3.
- Placer le croissant sur la grille.
- Tourner le bouton de réglage du degré de grillage (F) sur la position désirée (1= moins grillé, + = plus grillé).
- Baisser le levier de mise en fonction (D) jusqu'à ce qu'il se bloque.
- Si le croissant n'est pas suffisamment chaud, la fois suivante sélectionner un degré de grillage plus élevé.

### CONSEILS PRATIQUES

- Ne pas faire fonctionner l'appareil vide (c'est-à-dire sans tranches de pain).
- Ne pas utiliser des tranches de pain trop fines ou cassées.
- Ne pas introduire dans l'appareil des aliments qui peuvent dégouliner pendant la cuisson. Ce type d'aliments rend non seulement difficile le nettoyage de l'appareil mais risque aussi de provoquer des incendies. Il est important, en outre, de nettoyer le tiroir ramasse-miettes afin d'éliminer tous résidus d'aliment avant chaque utilisation.
- Ne pas introduire des aliments trop grands en les insérant avec force dans l'appareil.
- **Ne pas introduire de fourchettes ou d'autres ustensiles à l'intérieur du toaster pour extraire le pain**, étant donné que cela pourrait endommager les résistances de l'appareil. En pareil cas, débrancher la fiche de la prise de courant, retourner l'appareil et le secouer légèrement.

### NETTOYAGE ET ENTRETIEN

- Avant d'effectuer toute opération de nettoyage et d'entretien, débrancher la fiche de la prise de courant.

- Laisser l'appareil refroidir avant de procéder à son nettoyage.
- Nettoyer la partie extérieure de l'appareil avec un linge doux. Ne jamais utiliser de détergents abrasifs qui pourraient endommager la surface du toaster.
- NE JAMAIS PLONGER L'APPAREIL DANS L'EAU.
- Après chaque utilisation, débrancher la fiche de la prise de courant et vider le tiroir ramasse-miettes qui se trouve à la base de l'appareil.
- Si des toasts restent coincés dans l'appareil, débrancher la fiche, retourner et secouer légèrement le toaster.
- NE JAMAIS TOUCHER AUCUNE PARTIE DU TOASTER AVEC DES USTENSILES COUPANTS, SURTOUT À L'INTÉRIEUR DES OUVERTURES DE CHARGEMENT.



LESEN SIE DIESE GEBRAUCHSANWEISUNG VOR DER ERSTEN INBETRIEBSSETZUNG

**WICHTIGE HINWEISE**

- Dieses Gerät darf ausschließlich für den ausdrücklich konzipierten Zweck verwendet werden. Jede zweckentfremdete Verwendung kann gefährlich sein. Der Hersteller kann für Schäden, die durch zweckentfremdete, falsche bzw. unsachgemäße Verwendung bzw. durch nichtfachmännisch ausgeführte Reparaturen verursacht werden, nicht haftbar gemacht werden.
- Prüfen Sie das Gerät nach dem Auspacken auf seine Unversehrtheit. Verwenden Sie das Gerät im Zweifelsfall auf gar keinen Fall und wenden Sie sich im Bedarfsfall ausschließlich an Fachleute.
- Lassen Sie den Plastikbeutel nicht in der Reichweite von Kindern, da dies eine potentielle Gefahrenquelle darstellt. Entfernen Sie den sich auf dem Gerät eventuell angesammelten Staub einfach mit einem weichen Tuch.
- Bevor Sie den Netzstecker an der Steckdose anschließen prüfen Sie ob:
  - die Netzspannung mit dem auf dem Typen-/Leistungsschild des Gerätes angegebenen Wert übereinstimmt;
  - die Steckdose vorschriftsmäßig geerdet ist. Der Hersteller übernimmt keinerlei Haftung, **wenn diese Vorschrift nicht eingehalten werden sollte.**
- Sollte der Gerätestecker für Ihre Steckdose ungeeignet sein, lassen Sie ihn von einem Fachmann gegen einen passenden Netzstecker austauschen. Die Verwendung von Adaptern, Mehrfachsteckdosen und/oder Verlängerungskabeln wird nicht empfohlen. Sollte deren Einsatz unvermeidlich sein, verwenden Sie ausschließlich Einfach- oder Vielfachadapter und Verlängerungskabel, die mit den gelten Sicherheitsvorschriften übereinstimmen und achten Sie gleichzeitig darauf, daß die auf dem Adapter und/oder dem Verlängerungskabel eingravierten Leistungsgrenzen nicht überschritten werden.
- Ist das Gerät am Versorgungsnetz angeschlossen und vor allen Dingen dann, wenn es in Betrieb ist, die Hände nicht in die Toasteinführschlitze (H) bringen.
- Vermeiden Sie, daß das Gerät von Kindern bedient oder unbeaufsichtigt betrieben wird.
- Berühren Sie das Gerät nicht mit feuchten bzw. nassen Händen.
- Während dem Betrieb sind die Metallwände und der Bereich rund um die Toasteinführschlitze (H) heiß: Berühren Sie das Gerät ausschließlich an den Drehknöpfen und Handgriffen aus Plastik.
- Brot ist ein Lebensmittel, das Feuer fangen kann. Verwenden Sie das Gerät daher nicht unter oder in der Nähe von Vorhängen bzw. anderen entflammaren Materialien.
- Decken Sie das Gerät während dem Betrieb nicht ab.
- Verwenden Sie das Gerät nicht, wenn Sie barfuß sind oder nasse Füße haben.
- Ziehen Sie den Netzstecker aus der Steckdose, wenn Sie das Gerät nicht verwenden.
- Lassen Sie das Gerät nicht unnötig eingeschaltet, da dies eine potentielle Gefahrenquelle darstellt.
- Ziehen Sie nicht direkt an der Versorgungsleitung, um den Netzstecker aus der Steckdose zu ziehen.
- Setzen Sie das Gerät keinen Witterungseinflüssen aus (Regen, Sonne, Frost usw.)
- Bevor Sie mit Reinigungs- bzw. Wartungsarbeiten beginnen, ziehen Sie stets den Netzstecker des Gerätes aus der Steckdose. Tauchen Sie weder das Gerät, noch die Versorgungsleitung bzw. den Netzstecker ins Wasser.
- Bei Beschädigungen und/oder Betriebsstörungen des Gerätes schalten Sie es sofort aus und versuchen Sie nicht, es selbst zu reparieren. Für eventuelle Reparaturen und zum Austausch des Versorgungskabels wenden Sie sich ausschließlich an eine vom Hersteller autorisierte technische Kundendienststelle.
- Bewahren Sie diese Gebrauchsanweisung zum späteren Nachlesen sorgfältig auf.

Dieses Gerät entspricht hinsichtlich der elektromagnetischen Kompatibilität der Richtlinie 89/336/EU.

Die mit Nahrungsmittel in Berührung kommenden Materialien und Geräteteile entsprechen den Vorschriften der EU-Richtlinie 89/109.

## GERÄTEBESCHREIBUNG

- A) Einschaltthebe
- B) Sichtanzeige Bräunungsgrad
- C) Einstell-Drehknopf Bräunungsgrad
- D) Auftautaste + Kontrolllampe
- E) Schalter Stop/Löschen
- F) Aufwärmaste + Kontrolllampe
- G) Krümelblech
- H) Toasteinführschlitze
- I) Abnehmbare Vorrichtung "Warming Rack"

## VERWENDUNG DER BETRIEBSCHALTER

- Vergewissern Sie sich, daß der Hebel (A) in gehobener Stellung und der Drehknopf (C) auf den mittleren Bräunungsgrad eingestellt ist.
- Schließen Sie das Gerät an der Steckdose an.  
**Um bei der ersten Inbetriebnahme den Geruch des "Neuen" zu beseitigen, lassen Sie das Gerät mindestens 5 Minuten ohne Lebensmittel arbeiten. Lüften Sie den Raum während diesem Vorgang.**
- Führen Sie die Brotscheiben in die Einführschlitze ein und drücken Sie den Hebel (A) bis zum Einrasten nach unten.  
Hinweis: Ist das Gerät nicht am Versorgungsnetz angeschlossen, kann der Hebel nicht gelöst werden.
- Nach beendetem Toastvorgang, kehrt der Hebel in seine Ausgangsstellung zurück und bringt gleichzeitig die Brotscheiben mit nach oben. Um das Herausnehmen kleinerer Brotscheiben zu erleichtern, drücken Sie den Hebel (A) bis zum äußersten Anschlag nach oben.
- Ist der Toast nicht ausreichend gebräunt, wählen Sie einen höheren Bräunungsgrad, indem Sie den Drehknopf (C) drehen. Ist der Toast hingegen zu dunkel gebräunt, wählen Sie einen niedrigeren Bräunungsgrad.
- Der Toastvorgang kann jederzeit gestoppt werden, indem Sie die Taste Stop (E) drücken.

### Defrost-Funktion (Auftauen)

Sie können tiefgefrorene Brotscheiben toasten, indem Sie sofort nach dem Herabdrücken des Hebels (A) die Taste "Defrost" betätigen. Die Garzeit wird verlängert, um den gewünschten Bräunungsgrad zu erzielen. Die rote

Kontrolllampe bleibt so lange eingeschaltet, wie die Defrost-Funktion in Betrieb ist

### Benutzung der Aufwärmaste

Schieben Sie die Einschalttaste (A) nach unten und drücken Sie die Aufwärmaste (F). Die Aufwärmkontrolllampe leuchtet während der gesamten Dauer dieser Funktion auf. Die Aufwärmzeit ist vorgegeben und läßt sich nicht über den Bräunungsregler verändern.

### Vorrichtung "WARMING RACK" (I)

Verwenden sie diese Vorrichtung zum Aufwärmen von Brioche.

- Um den Aufsatz am Gerät zu befestigen, sind zunächst die Haken L einzustecken und dann die Haken M, wie auf der Abbildung auf Seite 3 gezeigt, zu blockieren.
- Legen Sie die Brioche auf den Rost.
- Drehen sie den Bräunungsregler (C) bis zur gewünschten Bräunungsstufe.
- Drücken Sie die Einschalttaste (A) nach unten, bis sie einrastet.
- Falls die Brioche nicht warm genug ist, ist beim nächsten Mal eine höhere Bräunungsstufe zu wählen.

### HINWEISE

- Betreiben Sie das Gerät nicht leer (d.h. ohne Brotscheiben).
- Verwenden Sie keine besonders dünnen oder gebrochenen Brotscheiben.
- Führen Sie keine Nahrungsmittel ein, die während dem Garvorgang tropfen könnten. Dies würde nicht nur die Reinigungsarbeiten erschweren, sondern könnte auch eine Brandursache darstellen. Reinigen Sie außerdem das Krümelblech vor jedem Gebrauch von eventuellen Tropfrückständen.
- Führen Sie keine zu großen Lebensmittel ein (unter Kraftaufwand).
- **Verwenden Sie zum Herausziehen von Brot aus dem Toasterinneren keine Gabeln oder anderen Werkzeuge**, da diese die Heizelemente des Gerätes beschädigen könnten. Ziehen Sie den Netzstecker, drehen Sie das Gerät auf den Kopf und schütteln Sie es leicht.

### REINIGUNG - PFLEGE

- Ziehen Sie vor Beginn einer jeden Reinigungs- bzw. Wartungsarbeit stets den Netzstecker aus der Steckdose.
- Lassen sie das Gerät abkühlen, bevor Sie mit der Reinigung beginnen.
- Reinigen Sie das Gerätegehäuse mit einem weichen Tuch. Verwenden Sie keine Scheuermittel, denn sie könnten die Oberfläche beschädigen.
- TAUCHEN SIE DAS GERÄT NICHT INS WASSER.
- Ziehen Sie nach jedem Gebrauch den Netzstecker und entleeren Sie das Krümelblech, das sich am Geräteboden befindet.
- Sollte sich ein Toast verklemmt haben, ziehen Sie den Netzstecker, drehen das Gerät auf den Kopf und schütteln es leicht.
- BERÜHREN SIE KEINE TEILE DES TOASTERS MIT SPITZEN BZW. SCHARFEN WERKZEUGEN, INSBESONDERE NICHT DIE INNENSEITEN DER EINFÜHRSCHLITZE.

## I LEGGERE ATTENTAMENTE LE PRESENTI ISTRUZIONI PRIMA DI UTILIZZARE L'APPARECCHIO

### AVVERTENZE IMPORTANTI

- L'apparecchio dovrà essere destinato esclusivamente all'uso per il quale è stato espressamente concepito. Ogni altro uso è da considerarsi improprio e quindi pericoloso. Il costruttore non potrà essere ritenuto responsabile di eventuali danni derivanti da uso improprio, erroneo e irresponsabile e/o da riparazioni effettuate da personale non qualificato.
- Dopo aver tolto l'imballaggio, assicurarsi dell'integrità del prodotto. In caso di dubbio, non utilizzare l'apparecchio e rivolgersi esclusivamente a personale qualificato. Per rimuovere le polveri che potrebbero essersi accumulate, è sufficiente spolverare l'apparecchio con un panno morbido.
- Prima di inserire la spina nella presa di corrente, verificare che:
  - la tensione di rete corrisponda al valore indicato nella targa dati, posta sotto l'apparecchio.
  - la presa di corrente sia dotata di una sufficiente messa a terra: **la casa costruttrice declina ogni responsabilità derivante dalla mancata osservazione di questa norma.**
- In caso di incompatibilità tra la presa e la spina dell'apparecchio, fare sostituire la presa con altra di tipo adeguato da personale qualificato. È sconsigliabile l'uso di adattatori, prese multiple, e/o prolunghe. Qualora il loro uso si rendesse necessario, utilizzare esclusivamente adattatori semplici o multipli e prolunghe conformi alle vigenti norme di sicurezza, facendo attenzione a non superare il limite di potenza marcato sull'adattatore e/o prolunga.
- Il sacchetto di plastica contenente il prodotto non deve essere lasciato alla portata dei bambini in quanto potenziale fonte di pericolo.
- Quando l'apparecchio è collegato alla rete di alimentazione e soprattutto quando è in funzione non introdurre le mani nelle bocche di caricamento (H);
- Non permettere che l'apparecchio sia usato da bambini o che venga utilizzato incustodito.
- Non toccare l'apparecchio con le mani bagnate o umide.
- Durante il funzionamento le pareti metalliche e le zone circostanti le bocche di caricamento (H) sono calde: operare sull'apparecchio toccando solo manopole e maniglie in plastica.
- Il pane è un alimento che può incendiarsi. Non usare quindi questo apparecchio sotto o accanto a tendaggi o altri materiali combustibili.
- Non coprire l'apparecchio mentre è in uso.
- Non usare l'apparecchio a piedi nudi o bagnati.
- Disinserire la spina dalla presa di corrente quando l'apparecchio non viene utilizzato.
- Non lasciare l'apparecchio inutilmente acceso perché potenziale fonte di pericolo.
- Non sfilare la spina dalla presa tirando il cavo di alimentazione.
- Non lasciare l'apparecchio esposto agli agenti atmosferici (pioggia, sole, gelo, ecc.).
- Prima di effettuare qualsiasi operazione di pulizia o di manutenzione, scollegare l'apparecchio dalla rete di alimentazione elettrica staccando la spina. Non immergere l'apparecchio, il cavo di alimentazione o la spina in acqua.
- In caso di guasto e/o di cattivo funzionamento, spegnere l'apparecchio senza manometterlo. Per eventuali riparazioni e **per la sostituzione del cavo di alimentazione** rivolgersi esclusivamente a Centri di Assistenza tecnica autorizzati dal costruttore.
- Conservare con cura le presenti istruzioni per ulteriori consultazioni.

Questo apparecchio è conforme alla Direttiva 89/336/CEE relativa alla compatibilità elettromagnetica.

I materiali e gli oggetti destinati al contatto con prodotti alimentari sono conformi alle prescrizioni della direttiva CEE 89/109 e al D.L. di attuazione 25 gennaio 1992, N. 108.

**DESCRIZIONE DELL'APPARECCHIO**

- A) Leva accensione
- B) Indicatore grado di tostatura
- C) Manopola regolazione grado di tostatura
- D) Pulsante e spia "scongelo"
- E) Pulsante stop/clear
- F) Pulsante e spia "riscaldamento"
- G) Vassoio raccoglibriciole
- H) Bocche di caricamento
- I) Dispositivo "Warming Rack" removibile

**USO DEI COMANDI**

- Assicurarsi che la leva (A) sia sollevata e che la manopola (C) sia impostata per il grado di tostatura desiderata; al primo utilizzo si consiglia una tostatura media.
- Collegare l'apparecchio alla presa di corrente. **Per eliminare l'odore di "nuovo" al primo funzionamento, far funzionare l'apparecchio senza alimenti per almeno 5 minuti. Aerare la stanza durante questa operazione.**
- Inserire le fette di pane nelle bocche di caricamento e abbassare la leva (A) fino a fine corsa.  
Nota: se l'apparecchio non è collegato alla rete di alimentazione, la leva non si blocca.
- Quando la tostatura è ultimata, la leva risale facendo salire anche le fette di pane. Nel caso di fette di pane di piccole dimensioni, per favorirne l'estrazione, spingere la leva verso l'alto fino a fine corsa.
- Se il toast non è sufficientemente dorato, selezionare un grado maggiore di tostatura ruotando la manopola (C). Se al contrario il toast è troppo dorato, selezionare un grado inferiore.
- La tostatura può essere interrotta in qualsiasi momento semplicemente premendo il tasto stop (E).

**Funzione "Scongelo"**

Potete tostare le fette di pane congelate premendo il tasto defrost subito dopo aver abbassato la leva (A); il ciclo di cottura sarà allungato per raggiungere la doratura desiderata.

La spia luminosa rossa rimarrà accesa fintanto che la funzione defrost sarà in uso.

**Funzione riscaldamento**

Abbassare la leva di accensione (A) e premere il tasto di riscaldamento (F). La spia di riscaldamento rimarrà accesa durante l'uso di questa funzione. Da notare che il tempo di riscaldamento è fisso e non può essere modificato intervenendo sul controllo del grado di tostatura.

**Dispositivo "WARMING RACK" (I)**

Utilizzare questo dispositivo per riscaldare brioches.

- Fissare la griglia all'apparecchio infilando prima i ganci L e poi bloccando i ganci M come illustrato nella figura a pag. 3.
- Appoggiare la brioche sulla griglia.
- Ruotare la manopola di controllo del grado di tostatura (C) sulla regolazione desiderata.
- Abbassare la leva di accensione (A) finché si blocca.
- Se la brioche non è sufficientemente calda, la volta successiva selezionare un grado maggiore di tostatura.

**CONSIGLI**

- Non fate funzionare l'apparecchio a vuoto (ovvero senza fette di pane).
- Non utilizzare fette di pane molto sottili o rotte.
- Non inserite alimenti che possono gocciolare durante la cottura. Oltre a rendere impegnative le operazioni di pulizia, possono essere causa di incendi. È inoltre importante pulire il vassoio raccoglibriciole da eventuali gocciolamenti prima di ogni utilizzo.
- Non inserire (sforzando) alimenti troppo grandi.
- **Non inserire forchette o altri utensili all'interno del toaster per estrarre il pane**, in quanto potrebbe danneggiare le resistenze dell'apparecchio. Staccate la spina, capovolgete l'apparecchio e scuotetelo leggermente.

**PULIZIA - MANUTENZIONE**

- Qualsiasi operazione di pulizia e manutenzione deve essere fatta dopo aver disinserito la spina dalla presa di corrente.
- Lasciare che l'apparecchio si raffreddi prima di procedere alla pulizia.
- La parte esterna dell'apparecchio dev'essere pulita con un panno umido. Non usare detergenti abrasivi che potrebbero rovinare la superficie.

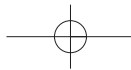

Downloaded from [www.vandenborre.be](http://www.vandenborre.be)

- NON IMMERGERE IN ACQUA.
- Dopo ogni utilizzo, staccare la spina e svuotare il vassoio raccogli-briciole che si trova sul fondo dell'apparecchio.
- Nel caso dei toast dovessero rimanere incastrati, staccare la spina, capovolgere e scuotere leggermente il toaster.
- NON TOCCARE MAI ALCUNA PARTE DEL TOASTER CON UTENSILI TAGLIENTI, SPECIALMENTE ALL'INTERNO DELLE BOCHE DI CARICAMENTO.

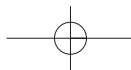
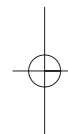

AANDACHTIG DEZE GEBRUIKSAANWIJZING DOORLEZEN VOORDAT MEN HET APPARAAT GEBRUIKT **NL****BELANGRIJKE AANWIJZINGEN**

- Het apparaat dient uitsluitend gebruikt te worden voor de doeleinden waarvoor het ontworpen is. Elk ander gebruik dient als oneigenlijk beschouwd te worden en derhalve als gevaarlijk. De fabrikant kan niet verantwoordelijk gesteld worden voor eventuele schade veroorzaakt door oneigenlijk, verkeerd en onverantwoordelijk gebruik en/of door reparaties uitgevoerd door niet vakbekwaam personeel.

- Nadat de verpakking verwijderd is, dient men te controleren of het apparaat in goede staat verkeerd. In geval van twijfel, moet het apparaat niet gebruikt te worden en dient men zich te wenden tot vakbekwaam personeel.

De plastic zak waarin het produkt verpakt is, dient niet binnen het bereik van kinderen achtergelaten te worden, omdat dit een bron van gevaar zou kunnen opleveren.

- Voor het verwijderen van eventuele stof dat zich gevormd zou kunnen hebben, is het voldoende het apparaat af te nemen met een zachte doek.

- de netspanning overeenkomt met de waarde aangegeven op het kenmerkenplaatje dat zich aan de onderkant van het apparaat bevindt.

- het stopcontact voorzien is van een aardleiding: de fabrikant stelt zich niet verantwoordelijk voor de gevolgen van het niet in acht nemen van deze norm.

- Indien de stekker niet in het stopcontact past, het stopcontact door een vakman laten vervangen door een stopcontact van het juiste soort. Het gebruik van aanpasstekkers, meervoudige stopcontacten en/of verlengsnoeren wordt afgeraden. Indien het gebruik hiervan noodzakelijk geacht wordt, uitsluitend enkelvoudige of meervoudige aanpasstekkers of verlengsnoeren gebruiken die overeenkomstig zijn met de van kracht zijnde veiligheidsnormen, waarbij erop gelet moet worden dat de vermogenslimiet aangegeven op de aanpasstekker en/of het verlengsnoer niet overschreden wordt.

- Wanneer het apparaat aangesloten is op het electriciteitsnet, en in het bijzonder wanneer het apparaat aanstaat, nooit de handen te steken in de broodsleuven. (H).

- Het apparaat niet laten gebruiken door kinderen of niet laten gebruiken zonder toezicht.

- Het apparaat niet aanraken met natte of vochtige handen.

- Tijdens het gebruik worden de metalen wanden en de zone rondom de broodsleuven (H) warm: het apparaat bedienen door uitsluitend de plastic knoppen en handvaten aan te raken.

- Brood is een voedingswaar dat vlam kan vatten. Daarom dient dit apparaat niet gebruikt te worden in de buurt van gordijnen of van ander brandbaar materiaal.

- Het apparaat niet bedekken tijdens het functioneren.

- Het apparaat niet gebruiken op blote of natte voeten.

- De stekker uit het stopcontact halen wanneer het apparaat niet gebruikt wordt.

- Het apparaat niet onnodig aan laten staan, omdat dit een bron van gevaar zou kunnen opleveren.

- De stekker niet uit het stopcontact halen door aan het snoer te trekken.

- Het apparaat niet blootstellen aan atmosferische krachten (regen, zon, vrieskou, etc.)

- Voordat men overgaat tot het schoonmaken of het uitvoeren van onderhoud, altijd eerst de stekker uit het stopcontact halen. Het apparaat, het electriciteits snoer of de stekker niet in water dopen.

- In geval van storing en/of slecht functioneren, het apparaat afzetten zonder te proberen het zelf te repareren. Voor eventuele reparaties en voor het vervangen van het electriciteits snoer dient men zich uitsluitend te wenden tot technische assistentie centra die geautoriseerd zijn door de fabrikant.

- Deze gebruiksaanwijzing goed bewaren om deze eventueel in de toekomst te kunnen raadplegen.

Dit apparaat is overeenkomstig de EEG richtlijn 89/336 aangaande de electromagnetische verenigbaarheid.

De materialen en de voorwerpen die bestemd zijn voor het contact met etenswaren zijn overeenkomstig de voorschriften van de EEG richtlijn 89/109



**BESCHRIJVING VAN HET APPARAAT**

- A) Hendel voor het aanzetten
- B) Aanduiding bruiningsgraad
- C) Draaiknop regulering bruiningsgraad
- D) Controlelampje en drukknop "defrost"
- E) Drukknop Stop/clear
- F) Controlelampje en drukknop "reheat"
- G) Kruimelopvangblad
- H) Broodsleuven
- I) Uitneembaar element "Warming Rack"

**HET GEBRUIK VAN DE BEDIENING**

- Controleren dat de hendel (A) naar boven geschoven staat en dat de draaiknop C ingesteld is op een gemiddelde bruiningsgraad.
- De stekker van het apparaat in het stopcontact steken. **Om de geur van "nieuwigheid", die vrijkomt tijdens de eerste keer dat het apparaat gebruikt wordt, te verwijderen, het apparaat gedurende minstens 5 minuten laten functioneren zonder etenswaren. De ruimte goed luchten tijdens deze operatie.**
- De sneden brood in de broodsleuven steken en de hendel (A) naar beneden schuiven tot dat deze geblokkeerd raakt.  
N.B.: Indien het apparaat niet aangesloten is op het elektriciteitsnet, raakt de hendel niet geblokkeerd.
- Wanneer het brood geroosterd is, komt de hendel weer omhoog waardoor tegelijkertijd de sneden brood naar boven komen. Indien kleine sneden brood gebruikt worden, om het eruit halen te vereenvoudigen, de hendel (A) naar boven schuiven tot hij niet verder kan.
- Wanneer het brood niet voldoende geroosterd is, dient men een hogere bruiningsgraad te kiezen door aan knop (C) te draaien. Indien in het tegenovergestelde geval het brood té veel geroosterd is, een lagere bruiningsgraad kiezen.
- Het roosteren kan op elk moment onderbroken worden door eenvoudigweg op de toets stop (E) te drukken.

**Defrost Functie (ontdooien)**

Bevroren boterhammen kunnen geroosterd worden door de defrost toets in te drukken onmiddellijk na de hendel (A) naar beneden geschoven te hebben, de bereidingscyclus zal verlengd worden totdat de gewenste bruiningsgraad bereikt is. Het rode controlelampje zal blijven branden zolang de defrost functie in werking is.

**Reheat Functie (verwarming)**

Duw de bedieningshendel (A) helemaal naar beneden en druk op de verwarmingsknop (H). Het controlelampje blijft branden zolang deze functie in gebruik is. De verwarmingstijd is steeds dezelfde is kan niet veranderd worden met de regelknop van de roostergraad.

**Element "WARMING RACK" (I)**

Gebruik dit element om brioches te roosteren.

- Bevestig het rooster aan het apparaat door eerst de haken L in te voeren en het rooster vast te klikken met de haken M, zoals geïllustreerd op p. 3.
- Plaats de brioche op het roostertje.
- Draai de regelknop van de roostergraad (F) op de gewenste stand.
- Duw de bedieningshendel (D) naar beneden tot deze zich blokkeert.
- Als de brioche niet voldoende geroosterd is, selecteert u de volgende keer een hogere roostergraad.

**RAADGEVINGEN**

- Het apparaat niet leeg laten functioneren (oftewel zonder sneden brood)
- Geen hele dunne of gebroken sneden brood gebruiken.
- Geen etenswaren in de broodrooster doen die tijdens het verwarmen kunnen lekken. Afgezien van de moeilijkheden die dit veroorzaakt voor het schoonmaken, kan het ook brandgevaar opleveren. Het is bovendien belangrijk vóór elke gebruik eventuele gelekte etensresten te verwijderen van het kruimelopvangblad.
- Geen té grote stukken (met geweld) in de broodrooster drukken.
- **Geen vorken of andere voorwerpen in de broodrooster steken om het brood eruit te halen, omdat hierdoor de weerstanden van het apparaat beschadigd zouden kunnen worden. Indien nodig, de stekker uit het stopcontact halen, het apparaat omkeren en zachtjes schudden.**

**SCHOONMAKEN - ONDERHOUD**

- Elke handeling betreffende schoonmaken of onderhoud dient te geschieden nadat de stekker uit het stopcontact gehaald is.
- Het apparaat laten afkoelen voordat men begint met schoonmaken.



- De buitenkant van het apparaat moet schoongemaakt worden met een zachte doek. Geen schurende schoonmaakmiddelen gebruiken omdat hierdoor de buitenkant beschadigd zou kunnen worden.
- NIET IN WATER DOMPELEN.
- Na elk gebruik de stekker uit het stopcontact halen en het kruimelopvangblad dat zich aan de onderkant van het apparaat bevindt, legen.
- Indien een geroosterde boterham vast blijft zitten in de sleuf, de stekker uit het stopcontact halen, het apparaat omkeren en zachtjes schudden.
- NOOIT WELK ONDERDEEL DAN OOK VAN DE BROODROOSTER AANRAKEN MET SNIJDENDE VOORWERPEN, IN HET BIJZONDER NIET DE BINNENKANT VAN DE BROODSLEUVEN.

**E** LEER CON ATENCION LAS PRESENTES INSTRUCCIONES ANTES DE USAR EL APARATO**ADVERTENCIAS IMPORTANTES**

- El aparato tendrá que estar destinado, exclusivamente, para el uso para el cual ha sido fabricado. Cualquier otro uso se tiene que considerar incorrecto y, por lo tanto, peligroso. El fabricante declina toda responsabilidad por eventuales daños ocasionados por uso incorrecto, erróneo e irresponsable y/o reparaciones efectuadas por personal no especializado. Después de haber quitado el embalaje, asegurarse de la integridad del producto. En caso de dudas, no usar el aparato, dirigirse exclusivamente a personal cualificado.
- La bolsa de plástico que envuelve el producto no se debe dejar al alcance de los niños, ya que podría ser una potencial fuente de peligro.  
Para quitar el polvo, que podría haberse acumulado, es suficiente usar un paño suave.
- Antes de enchufarlo, controlar que:
  - la tensión de alimentación corresponda al valor indicado en la chapa datos, colocada debajo del aparato.
  - la toma corriente tenga una suficiente descarga a tierra: **el fabricante declina toda responsabilidad en el caso que esta norma no se cumpla.**
- En caso de incompatibilidad entre toma y enchufe del aparato, hacer cambiar la toma con otra de tipo adecuado, por personal cualificado. No se aconseja el uso de adaptadores, tomas múltiples y/o prolongaciones. En el caso que sea necesario, usar exclusivamente adaptadores simples o múltiples y prolongaciones conformes con las normas de seguridad vigentes, poniendo atención a que el límite de potencia marcado en el adaptador y/o prolongación no sea superior.
- Cuando el aparato está conectado a la red de alimentación y, sobre todo, cuando está en funcionamiento, no introducir las manos en las bocas de carga (H);
- No permitir que el aparato sea usado por niños sin la debida vigilancia;
- No tocar el aparato con las manos mojadas o húmedas;
- Durante el funcionamiento, las paredes metá-

licas y las zonas de alrededor de las bocas de carga (H), están calientes: tocar sólo las manoplas y manijas de plástico.

- El pan es un alimento que puede incendiarse. No usar el aparato debajo de cortinados u otros materiales combustibles;
- No tapar el aparato mientras se usa;
- No usar el aparato cuando se está descalzo o con los pies mojados;
- Desenchufarlo cuando no se usa;
- No dejar el aparato inútilmente encendido, porque potencialmente es una fuente de peligro;
- No desenchufarlo tirando el cable de alimentación;
- No dejar que el aparato esté expuesto a agentes atmosféricos (lluvia, sol, hielo, etc.);
- Antes de realizar cualquier operación de limpieza o mantenimiento, desenchufar el aparato. No sumergir el aparato, el cable de alimentación o el enchufe en agua;
- En el caso de avería y/o mal funcionamiento, apagar el aparato sin tratar de arreglarlo. En el caso de reparaciones y para el cambio del cable de alimentación, dirigirse exclusivamente a Centros de Asistencia Técnica autorizadas por el fabricante;
- Guardar con atención las presentes instrucciones para ulteriores consultaciones.

Este aparato es conforme a la Directiva 89/336/CEE relativa a la compatibilidad electromagnética.

Los materiales y los objetos destinados al contacto con productos alimenticios son conformes a las prescripciones de la directiva CEE 89/109.

## DESCRIPCION DEL APARATO

- A) Palanca encendido
- B) Visor grado de tostado
- C) Manopla regulación grado de tostado
- D) Señal luminosa y pulsador "defrost"
- E) Pulsador stop/clear
- F) Señal luminosa y pulsador "reheat"
- G) Bandeja recoge migas
- H) Bocas de carga
- I) Dispositivo "Warming Rack" extraíble

## USO DE LOS MANDOS

- Controlar que la palanca (A) esté levantada y que la manopla (C) esté planteada para un tostado medio.
- Conectar el aparato a la toma corriente. **Para eliminar el olor a "nuevo" en el primer funcionamiento, hacer funcionar el aparato sin alimentos por al menos 5 minutos. Ventilar la habitación durante esta operación.**
- Poner las rodajas de pan en las bocas de carga (H) y bajar la palanca (A) hasta bloquearla. Nota: si el aparato no está enchufado, la palanca no se bloquea.
- Cuando terminó de tostar, la palanca sube, haciendo subir, también las rodajas de pan.
- Si no está suficientemente doradas, seleccionar un grado mayor de tostado, girando la manopla (C). Si por el contrario, están demasiado doradas, seleccionar un grado inferior.
- El tostado se puede interrumpir en cualquier momento, simplemente apretando el botón stop (E).

### Función Defrost (descongelamiento)

Se pueden tostar las rodajas de pan congelado, apretando el pulsador defrost inmediatamente después de haber bajado la palanca (A): el ciclo de cocción se prolongará para alcanzar el dorado deseado. La señal luminosa roja quedará encendida durante la función defrost.

### Función Reheat (calentamiento)

Baje la palanca de encendido (A) y pulse el botón de calentado. El piloto de calentado permanecerá encendido mientras dure el uso de esta función. Subrayamos que el tiempo de calentado es fijo y no se puede modificar mediante el control del grado de tostado.

## Dispositivo "WARMING RACK" (I)

Use este dispositivo para calentar bollos de leche

- Fijar la rejilla al aparato introduciendo primero los ganchos L y bloqueando después los ganchos M como puede verse en la figura de la pág. 3.
- Apoye el bollo de leche sobre la rejilla.
- Gire la manecilla de control del grado de tostado (C) hasta llegar al grado deseado
- Empuje a fondo la palanca de encendido (A) hasta que se bloquee.
- Si el bollo de leche no está lo suficientemente caliente, la próxima vez seleccione un grado mayor de tostado.

## CONSEJOS

- No hacer funcionar el aparato al vacío (es decir sin rodajas de pan).
- No usar rodajas de pan muy finas o rotas.
- No introducir alimentos que puedan gotear durante la cocción. Además de ser difícil la limpieza, pueden ser causa de incendios. Además, es importante limpiar la bandeja que recoge las migas antes de cada uso.
- No introducir, forzando, alimentos demasiado grandes.
- **No introducir tenedores u otros utensilios en el interior de la tostadora para sacar el pan,** ya que se podrían dañar las resistencias del aparato. Desenchufarlo, dar vuelta el aparato y sacudirlo ligeramente.

## LIMPIEZA Y MANTENIMIENTO

- Desenchufar el aparato antes de las operaciones de limpieza y mantenimiento.
- Dejar que el aparato se enfríe antes de proceder a la limpieza.
- Las partes externas del aparato se limpian con un paño suave. No usar detergentes abrasivos que podría arruinar la superficie
- **NO SUMERGIRLO EN AGUA.**
- Después de cada uso, desenchufarlo y vaciar la bandeja recoge migas, que se encuentra en el fondo del aparato.
- En el caso que la tostada quede encastrada, desenchufarlo, dar vuelta el aparato y sacudirlo ligeramente.
- **NO** use objetos punzantes o afilados para limpiar las partes internas a fin de no dañar las resistencias. **NO** ponga **NUNCA** los dedos u objetos metálicos dentro de las ranuras para el pan.

**P** LER COM ATENÇÃO ESTAS INSTRUÇÕES ANTES DE UTILIZAR O APARELHO

**AVISOS IMPORTANTES**

- O aparelho deverá ser utilizado somente com a função para a qual foi expressamente realizado. Todo outro uso deve ser considerado impróprio e perigoso. O fabricante não poderá ser considerado responsável por eventuais danos derivados do uso impróprio, incorrecto e irresponsável e/ou por reparações feitas por pessoa não qualificada.
- Após ter retirado o aparelho da embalagem, certificar-se que o mesmo não tenha sofrido danos. Em caso de dúvida, não utilizá-lo e recorrer exclusivamente a pessoal qualificado. O saquinho de plástico do produto não deve ser deixado ao alcance das crianças, pois é um perigo em potencial.
- Para retirar a poeira acumulada, basta passar um pano macio no aparelho.
- Antes de ligar a ficha na tomada de corrente, verificar que:
  - a tensão de rede corresponda ao valor indicado na placa de dados, que foi aplicada sob o aparelho;
  - a tomada de corrente tenha uma ligação à terra suficiente; **o fabricante declina toda e qualquer responsabilidade que derive da não observância desta norma.**
- Em caso de incompatibilidade entre a tomada e a ficha do aparelho, mandar substituir a tomada por uma que seja do tipo apropriado. Tal substituição deve ser feita por pessoal qualificado.  
Não é aconselhável o uso de adaptadores, tomadas múltiplas e/ou extensões. Se o uso de tais dispositivos for necessário, utilizar somente adaptadores simples ou múltiplos e extensões em conformidade com as normas de segurança vigentes. Prestar atenção em não superar o limite de potência marcado no adaptador e/ou extensão.
- Quando o aparelho estiver ligado com a rede de alimentação e principalmente quando estiver a funcionar, não introduzir as mãos nas aberturas (H).
- Não deixar que o aparelho seja utilizado por crianças ou sem supervisão quando usado pelas mesmas.

- Não tocar o aparelho com as mãos molhadas ou húmidas.
- Durante o funcionamento, as paredes metálicas e as zonas próximas das aberturas (H) aquecem-se: tocar somente os botões e as pegas de plástico ao utilizar o aparelho.
- O pão é um alimento que se pode incendiar. Nunca usar este aparelho ao lado ou embaixo de cortinas ou outros materiais combustíveis.
- Nunca cobrir o aparelho quando estiver a ser utilizado.
- O utente não deve utilizar o aparelho se estiver descalço ou com os pés molhados.
- Desligar a ficha da tomada de corrente quando o aparelho não estiver a ser utilizado.
- Nunca deixar o aparelho inutilmente ligado, pois é uma fonte potencial de perigo.
- Não desligar a ficha da tomada puxando pelo cabo de alimentação.
- Nunca deixar o aparelho exposto aos agentes atmosféricos (chuva, sol, gelo, etc.).
- Antes de limpar ou fazer a manutenção, desligar o aparelho da rede de alimentação eléctrica. Para isto, desligar a ficha. Não imergir o aparelho, o cabo de alimentação ou a ficha em água.
- Em caso de avaria e/ou de funcionamento irregular, desligar o aparelho sem tentar repará-lo. **Para reparações e substituição do cabo de alimentação**, recorrer exclusivamente a um Centro de Assistência Técnica autorizado pelo fabricante.
- Conservar com atenção as presentes instruções para outras consultas.

Este aparelho está em conformidade com a Directriz 89/336/CEE relativa à compatibilidade electromagnética.

Os materiais e os objectos destinados ao contacto com produtos alimentares estão em conformidade com as prescrições da directriz CEE 89/109.

## DESCRIÇÃO DO APARELHO

- A) Alavancas de ligação
- B) Indicador grau de torragem
- C) Botão de controlo do grau de torragem
- D) Luz-piloto e botão "defrost"
- E) Pulsante stop/clear
- F) Luz-piloto e botão "reheat"
- G) Gaveta colectora de migalhas extraível
- H) Bocas de carregamento
- I) Dispositivo "Warming Rack" amovível

## USO DOS COMANDOS

- Certificar-se de que a alavanca (A) esteja levantada e que o botão (C) esteja na posição de torração média.
- Ligar o aparelho com a tomada de corrente.  
**Para eliminar o odor de "novo" ao ligar pela primeira vez, deixá-lo funcionar sem alimentos por pelo menos 5 minutos. Arejar a divisão durante esta operação.**
- Colocar as fatias de pão nas aberturas e abaixar a alavanca (A) até bloqueá-la.  
Nota: se o aparelho não estiver ligado com a rede de alimentação, a alavanca não se bloqueia.
- Quando a torração terminar, a alavanca sobe e as fatias de pão também. Se as fatias de pão forem pequenas, para que saiam mais facilmente, empurrar a alavanca (A) completamente para cima.
- Se o pão não estiver suficientemente dourado, seleccionar o grau de torração mais forte girando o botão C. Se o pão estiver muito dourado, seleccionar um grau de torração inferior.
- A torração pode ser interrompida a qualquer momento, basta carregar na tecla stop (E).

### Função Defrost (descongelação)

Pode-se torrar as fatias de pão congeladas, basta carregar na tecla defrost logo após ter abaixado a alavanca (A); o ciclo de cozedura será aumentado para alcançar a douradura desejada. A luz-piloto vermelha ficará acesa enquanto a função defrost estiver activada.

### Função Reheat (aquecimento)

Abaixar a alavanca de ligação (A) e carregar na tecla de aquecimento (F). A luz indicadora de aquecimento permanecerá acesa enquanto esti-

ver activa esta função. Deve-se ter presente que o tempo de aquecimento é fixo e não pode ser alterado intervindo no controlo do grau de torragem.

### Dispositivo "WARMING RACK" (I)

Utilizar este dispositivo para aquecer croissants.

- Fixar a grelha ao aparelho enfiando primeiro os ganchos L e depois bloqueando os ganchos M como ilustrado na figura da pág. 3.
- Apoiar o croissant na grelha.
- Girar o manípulo de controlo do grau de torragem (C) para a regulação desejada.
- Abaixar a alavanca de ligação (A) até que fique presa.
- Se o croissant não ficar suficientemente quente, na próxima vez seleccionar um grau de torragem superior.

## CONSELHOS

- Não deixar o aparelho funcionar vazio (ou seja, sem fatias de pão).
- Não utilizar fatias de pão muito finas ou quebradas.
- Não colocar alimentos que possam gotejar durante a torração. Além de ser difícil de limpar, podem originar incêndios. Também é importante limpar o tabuleiro de recolher migalhas se algo tiver gotejado sobre o mesmo. Limpar antes de utilizar o aparelho.
- Não colocar (forçando) alimentos muito grandes.
- **Não colocar facas ou outros utensílios dentro da torradeira para retirar o pão**, pois isso pode avariar as resistências do aparelho. Desligar a ficha, inverter o aparelho e movê-lo delicadamente.

## LIMPEZA – MANUTENÇÃO

- Qualquer limpeza ou manutenção deve ser feita após ter desligado a ficha da tomada de corrente.
- Deixar que o aparelho arrefeça antes de limpar.
- A parte externa do aparelho deve ser limpa com um pano macio. Não usar detergentes abrasivos que podem estragar a superfície.
- **NÃO IMERGIR EM ÁGUA.**
- Após cada utilização, desligar a ficha e esvaziar o tabuleiro de recolher migalhas que se encontra no fundo do aparelho.
- Se o pão ficar preso na torradeira, desligar a

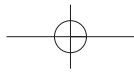

Downloaded from [www.vandenborre.be](http://www.vandenborre.be)

ficha, inverter e mover delicadamente a torradeira.

- NUNCA TOCAR AS PARTES DA TORRADEIRA COM UTENSÍLIOS CORTANTES, PRINCIPALMENTE A PARTE INTERNA DAS ABERTURAS.

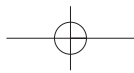

ΔΙΑΒΑΣΤΕ ΠΡΟΣΕΚΤΙΚΑ ΤΙΣ ΟΔΗΓΙΕΣ ΑΥΤΕΣ ΠΡΙΝ ΧΡΗΣΙΜΟΠΟΙΗΣΕΤΕ ΤΗ ΣΥΣΚΕΥΗ **GR**

### ΣΗΜΑΝΤΙΚΕΣ ΠΡΟΕΙΔΟΠΟΙΗΣΕΙΣ

- Η συσκευή αυτή προορίζεται αποκλειστικά και μόνο για τη χρήση για την οποία έχει σχεδιαστεί. Κάθε άλλη χρήση πρέπει να θεωρείται ακατάλληλη και συνεπώς επικίνδυνη. Ο κατασκευαστής δεν μπορεί να θεωρηθεί υπεύθυνος για τυχόν ζημιές που μπορεί να προκληθούν από ακατάλληλη, λανθασμένη και αλόγιστη χρήση, και/ή από επισκευές που εκτελέστηκαν από ανειδίκευτο προσωπικό.
  - Αφού αφαιρέσετε τη συσκευασία, βεβαιωθείτε ότι η συσκευή είναι ακέραιη και δεν έχει υποστεί ζημιές. Σε περίπτωση αμφιβολιών, μην τη χρησιμοποιήσετε και απευθυνθείτε σε ειδικευμένο ηλεκτρολόγο.
  - Η πλαστική σακούλα της συσκευασίας του προϊόντος θα πρέπει να φυλάσσεται μακριά από παιδιά γιατί αποτελεί πιθανή εστία κινδύνου. Για να απομακρύνετε τη σκόνη που ενδεχομένως έχει συσσωρευτεί, αρκεί να ξεσκονίσετε τη συσκευή με ένα μαλακό πανί.
  - Πριν συνδέσετε το φως της συσκευής στην πρίζα του ρεύματος, βεβαιωθείτε ότι:
    - η τάση του δικτύου αντιστοιχεί σε εκείνη που αναγράφεται στην ταμπέλα της συσκευής, η οποία είναι τοποθετημένη στο κάτω μέρος της συσκευής.
    - η πρίζα του ρεύματος είναι κατάλληλα γειωμένη: **ο κατασκευαστικός οίκος αποποιείται κάθε ευθύνης που προέρχεται από την μη-τήρηση του κανονισμού αυτού.**
  - Σε περίπτωση που η πρίζα δεν ταιριάζει με το φως της συσκευής, καλέστε έναν ηλεκτρολόγο για να αντικαταστήσει την πρίζα με μια άλλη του κατάλληλου τύπου. Δεν συνιστάται η χρήση αντάππορα, πολύπριζου και/ή προέκτασης καλωδίου. Όταν η χρήση των παραπάνω είναι απολύτως απαραίτητη, θα πρέπει να χρησιμοποιήσετε απλό ή πολλαπλό αντάππορα και προεκτάσεις που συμφωνούν με τους ισχύοντες κανονισμούς ασφαλείας, φροντίζοντας να μην υπερβείτε το όριο της μέγιστης ισχύος που αναγράφεται επάνω στον αντάππορα και/ή την προέκταση.
  - Όταν η συσκευή είναι συνδεδεμένη στο ηλεκτρικό δίκτυο και κυρίως όταν βρίσκεται σε λειτουργία, μη βάζετε τα χέρια σας μέσα στα στόμια εισαγωγής της συσκευής **(H)**.
  - Μην αφήνετε να χρησιμοποιούν τη συσκευή παιδιά, ούτε να λειτουργεί χωρίς επίβλεψη.
  - Μη χρησιμοποιείτε τη συσκευή με υγρά ή βρεγμένα χέρια.
  - Κατά τη διάρκεια λειτουργίας, τα μεταλλικά τοιχώματα της συσκευής καθώς και η περιοχή γύρω από τα στόμια εισαγωγής **(H)** είναι ζεστά: κατά το χειρισμό λοιπόν της συσκευής φροντίστε να ακουμπάτε μόνον τους διακόπτες και τα πλαστικά χερούλια.
  - Το ψωμί είναι τρόφιμο που μπορεί να πάρει φωτιά. Συνεπώς, δεν πρέπει να χρησιμοποιείτε τη συσκευή αυτή κάτω ή δίπλα σε κουρτίνες ή άλλα εύφλεκτα υλικά.
  - Μη σκεπάζετε τη συσκευή όταν βρίσκεται σε λειτουργία.
  - Μη χρησιμοποιείτε τη συσκευή με γυμνά ή βρεγμένα πόδια.
  - Βγάλτε το φως από την πρίζα του ρεύματος όταν δεν χρησιμοποιείτε τη συσκευή.
  - Μην αφήνετε άσκοπα αναμμένη τη συσκευή γιατί αποτελεί πιθανή εστία κινδύνου.
  - Μην τραβάτε το καλώδιο τροφοδοσίας της συσκευής για να βγάλετε το φως από την πρίζα του ρεύματος.
  - Μην αφήνετε τη συσκευή εκτεθειμένη σε ατμοσφαιρικούς παράγοντες (βροχή, ήλιος, παγωνιά, κλπ).
  - Πριν εκτελέσετε οποιαδήποτε εργασία καθαρισμού ή συντήρησης, αποσυνδέστε τη συσκευή από το ηλεκτρικό δίκτυο τραβώντας το φως από την πρίζα. Μη βυθίζετε σε νερό τη συσκευή, το ηλεκτρικό καλώδιο ή το φως.
  - Σε περίπτωση βλάβης και/ή ελαττωματικής λειτουργίας, σβήστε τη συσκευή και μην προσπαθήσετε να την ανοίξετε για να την επισκευάσετε. Για πιθανές επισκευές και **για την αντικατάσταση του ηλεκτρικού καλωδίου** απευθυνθείτε αποκλειστικά και μόνον σε εξουσιοδοτημένα από τον κατασκευαστή Κέντρα Σέρβις.
  - Φυλάξτε με προσοχή τις οδηγίες αυτές για να τις συμβουλευέστε σε περίπτωση που τις χρειαστείτε στο μέλλον.
- Η συσκευή αυτή είναι σύμφωνη με την οδηγία 89/336/ΕΟΚ περί ηλεκτρομαγνητικής συμβατότητας.  
Τα υλικά και τα αντικείμενα που έρχονται σε επαφή με προϊόντα διατροφής είναι σύμφωνα με τις διατάξεις της Οδηγίας ΕΟΚ 89/109.



**ΠΕΡΙΓΡΑΦΗ ΤΗΣ ΣΥΣΚΕΥΗΣ**

- A) Μοχλός ανάμματος συσκευής
- B) Παραθυράκι οπτικού ελέγχου φρυγανίσματος
- C) Διακόπτης ρύθμισης βαθμού φρυγανίσματος
- D) Ενδεικτικό λαμπάκι και κουμπί "defrost"
- E) Κουμπί stop/clear
- F) Ενδεικτικό λαμπάκι και κουμπί "reheat"
- G) Δίσκος συλλογής ψίχουλων
- H) Στόμια εισαγωγής
- I) Αφαιρούμενο σύστημα "Warming Rack"

**ΤΡΟΠΟΣ ΧΡΗΣΗΣ ΤΩΝ ΔΙΑΚΟΠΤΩΝ (ΜΟΝΤΕΛΟ CT02)**

- Βεβαιωθείτε ότι ο μοχλός (A) είναι σηκωμένος και ότι ο διακόπτης (C) είναι τοποθετημένος στη θέση για μέτριο φρυγάνισμα.
- Συνδέστε τη συσκευή στην πρίζα του ρύματος.  
**Για να ξαλίψτε την οσμή "καινούργιου" στην πρώτη λειτουργία, αφήστε τη συσκευή να λειτουργήσει χωρίς τρόφιμα τουλάχιστον για 5 λπτά. Αρίζτε το δωμάτιο κατά τη διάρκεια της νέργιας αυτής.**
- Βάλτε τις φέτες ψωμιού στα στόμια εισαγωγής και χαμηλώστε το μοχλό (A) μέχρι να μπλοκάρει.  
Σημείωση: εάν η συσκευή δεν είναι συνδεδεμένη στο ηλεκτρικό δίκτυο θα διαπιστώσετε ότι ο μοχλός δεν μπλοκάρει.
- Όταν το φρυγάνισμα ολοκληρωθεί, ο μοχλός ανυψώνεται και ταυτόχρονα πετάγονται και οι φέτες ψωμιού. Σ περίπτωση που οι φέτες ψωμί είναι μικρές, για να διευκολύνει την αφαίρεση, σπρώξτε το μοχλό (A) προς τα πάνω μέχρι τέρμα.
- Εάν το τοστ δεν είναι ικανοποιητικά ψημένο, επιλέξτε έναν μεγαλύτερο βαθμό φρυγανίσματος γυρίζοντας το διακόπτη (C). Αντιθέτως εάν το τοστ βγαίνει πολύ ξεροψημένο, επιλέξτε έναν μικρότερο βαθμό φρυγανίσματος.
- Το φρυγάνισμα μπορεί να διακοπεί οποιαδήποτε στιγμή με ένα απλό πάτημα του κουμπιού stop (E).

**Λειτουργία "Defrost" (Ξεπάγωμα)**

Μπορείτε να φρυγανίστε τις καψυγμένες φέτες ψωμιού πιέζοντας το πλήκτρο defrost αφού πρώτα κατβάστε το μοχλό (A). Ο κύκλος ψησίματος παρατίνεται για να πιτυχθεί το πιθυμητό ρόδισμα. Η κόκκινη νδικτική λυχνία παραμένει αναμμένη όσο χρησιμοποιείται η λειτουργία defrost

**Λειτουργία "Reheat" (θέρμανση)**

Κατβάστε το μοχλό ανάμματος (A) κατο πλήκτρο θέρμανσης (F). Η λυχνία παραμένει αναμμένη όταν χρησιμοποιείται η λειτουργία αυτή. Υπνθυμίζουμ ότι ο χρόνος θέρμανσης είναι σταθρός και δν μεταβάλλται από το διακόπτη πιλογής του βαθμού φρυγανίσματος.

**Σύστημα "WARMING RACK" (I)**

Χρησιμοποιήστε το σύστημα για να ζστάντ κρουασάν.

- Στρώστε τη σχάρα στη συσκευή πρνώντας πρώτα τους γάντζους L και ασφαλίζοντας στη συνέχεια του γάντζους M όπως στην ικόνα της σλίδας 3.
- Ακουμπήστε το κρουασάν στη σχάρα.
- Γυρίστε το διακόπτη πιλογής του βαθμού φρυγανίσματος (C) στην πιθυμητή θέση.
- Κατβάστε το μοχλό οη (A) έως ότου μπλοκάρει.
- Αν το κρουασάν δν είναι αρκετά ζστό, την πόμνη φορά πιλέξτε μεγαλύτερο βαθμό φρυγανίσματος.

**ΣΥΜΒΟΥΛΕΣ**

- Μην αφήνετε τη συσκευή να λειτουργεί ενώ είναι άδεια (δηλαδή χωρίς φέτες ψωμιού).
- Μην χρησιμοποιείτε πολύ λεπτές ή σπασμένες φέτες ψωμιού.
- Μην εισάγετε στη συσκευή τρόφιμα που μπορεί να βγάσουν υγρά κατά τη διάρκεια ψησίματος. Εκτός του ότι επιβάλλουν υποχρεωτικό καθαρισμό της συσκευής, είναι δυνατόν να προκαλέσουν και φωτιά. Επιπλέον, είναι σημαντικό πριν από κάθε χρήση της συσκευής να καθαρίζετε τον δίσκο συλλογής ψίχουλων από πιθανά σταξίματα και ψίχουλα.
- Μην εισάγετε στη συσκευή τρόφιμα μεγάλου μεγέθους (ασκώντας πίεση).
- **Μην εισάγετε στο εσωτερικό της φρυγανιέρας πιρούνια ή άλλα αιχυηρά εργαλεία για να θγάλετε το ψωμί,** γιατί έτσι μπορεί να καταστρέψετε τις αντιστάσεις της συσκευής. Βγάλετε το φισ της συσκευής από την πρίζα, αναποδογυρίστε τη συσκευή και κουνήστε την ελαφρά.

**ΚΑΘΑΡΙΣΜΟΣ - ΣΥΝΤΗΡΗΣΗ**

- Πριν προχωρήσετε σε οποιαδήποτε εργασία καθαρισμού και συντήρησης, βγάλετε το φισ της συσκευής από την πρίζα του ρεύματος.



- Αφήστε τη συσκευή να κρυώσει πριν προχωρήσετε στη διαδικασία καθαρισμού.
- Καθαρίστε το εξωτερικό της συσκευής μόνον με ένα μαλακό πανί. Μη χρησιμοποιείτε διαβρωτικά καθαριστικά που μπορεί να καταστρέψουν την επιφάνεια της συσκευής.
- ΜΗ ΒΥΘΙΖΕΤΕ ΤΗ ΣΥΣΚΕΥΗ ΣΕ ΝΕΡΟ.
- Μετά από κάθε χρήση, βγάλτε το φιν από την πρίζα και αδειάστε το ταψάκι, που βρίσκεται στον πάτο της συσκευής, από τα ψίχουλα που πιθανώς έχουν συσσωρευτεί.
- Σε περίπτωση που οι φρυγανισμένες φέτες παγιδευτούν στη φρυγανιέρα και δεν βγαίνουν, βγάλτε το φιν από την πρίζα, αναποδογυρίστε τη συσκευή και κουνήστε την ελαφρά.
- ΜΗΝ ΑΚΟΥΜΠΑΤΕ ΠΟΤΕ ΜΕ ΚΟΦΤΕΡΑ/ ΑΙΧΜΗΡΑ ΕΡΓΑΛΕΙΑ ΚΑΝΕΝΑ ΜΕΡΟΣ ΤΗΣ ΦΡΥΓΑΝΙΕΡΑΣ, ΚΑΙ ΙΔΙΩΣ ΤΟ ΕΣΩΤΕΡΙΚΟ ΤΩΝ ΣΤΟΜΙΩΝ ΕΙΣΑΓΩΓΗΣ.